

# 第44回栃木県少年サッカー選手権大会 監督会議資料

平成27年10月25日(日)  
岩舟文化会館(コスモスホール)

## 1 全体会

- (1) 開会の言葉  
 (2) あいさつ ・ 連盟会長 ・ 下野新聞社 ・ 栃木放送  
 (3) 閉会の言葉

## 2 監督会議

### 選手権の部・ジュニアの部

- (1) 大会要項、組み合わせについて  
 (2) 抽選  
 (3) 審判について  
 (4) その他

## 3 抽選方法

【選手権の部】

進行：嶋村

### 抽選の手順

- (1) 受付においてブロック分け抽選(会場シードチームを含む)  
 ※ 会場シード枠はA, B, C, D, E, F, G, H, I, J, K, L, M, N, O, Pブロックに2チームずつ。
- (2) 本抽選(ブロック別抽選)
- 抽選担当    A:三好、B:中澤、C:大森、D:松本勝、E:渡辺  
               F:東、G:山中、H:久々宇、I:松本利、J:高橋弘  
               K:高橋薫、L:石川、M:森田、N:杉山、O:高木  
               P:千葉
- ①各ブロック1～6又は7と7～12又は13に、会場担当チームが入るよう抽選する。  
 ②各ブロック10～11チームの抽選順を決める。1～11の札を引いて抽選順を決める。  
 ③抽選順に従い、本抽選を行う。(本抽選札：例 A1 A2 A3・・・)

【ジュニアの部】

進行：國井

### 抽選の手順

- Ⅰ 地区シード → Ⅱ 会場シード → Ⅲ ブロック抽選 → Ⅳ 本抽選の順
- 地区シード抽選順  
 ①上都賀 ②塩南 ③芳賀 ④北那須 ⑤両毛 ⑥宇河 ⑦下都賀
- 会場シード抽選順    ①上都賀 ②塩南 ③芳賀
- Ⅲブロック抽選の担当    荒井、國井、金井、田村、秋葉、小森、永澤、高瀬亮、梅沢
- 北那須・塩南 (                      )    宇河・上都賀 (                      )  
     芳賀・両毛    (                      )    下都賀 (                      )
- Ⅳ本抽選の役割分担    荒井、國井、金井、田村、秋葉、小森、永澤、高瀬亮、梅沢
- A B C D : (                      )    E F G H : (                      )  
     I J K L : (                      )    M N O P : (                      )

#### 4 大会会場・会場担当チーム【選手権】

月/日	会場名	駐車券	会場担当チーム		
11/22	塩谷 高根沢西小学校 高根沢中央小学校 高根沢東小学校	10	高根沢西FC		
		5	HOKUTO中央FC		
		10	BLUE THUNDER		
	宇河	姿川第一小学校	5	姿川第一FC	
		田原小学校	5	KT・ユニオン	
		上河内東小学校	5	ともぞうSC	
		泉ヶ丘小学校	5	泉FC宇都宮	
		錦小学校	5	FCプロケード	
		本郷北小学校	5	本郷北FC	
		豊郷中央小学校	5	豊郷JFC宇都宮 A	
		グリーンパーク白沢	*	昭和・戸祭FC	
		芳賀	けやき台サッカー場A	*	祖母井クラブ
			けやき台サッカー場B	*	赤羽SSS
	上の原緑地公園A		5	益子SCストラダ	
	上の原緑地公園B		5	JFCアマ市貝	
	真岡鬼怒自然センターA		*	FC真岡21ファンジー	
	真岡鬼怒自然センターB		*	HFC.ZERO真岡	
	真岡鬼怒自然センターC		*	JFCファイターズ	
	真岡鬼怒自然センターD		*	真岡SC	
	真岡鬼怒自然センターE		*	七井・シカ・グイモト	
	真岡鬼怒自然センターF		*	おおうちJFC	
	二ノ宮運動場A		*	FC中村	
	二ノ宮運動場B		*	おおぞらSC	
	益子町南運動公園A		5	田野フットボールクラブ	
	益子町南運動公園B		5	グラディオFC	
	真岡西小学校		5	真岡西FCブリッツ	
	久下田小学校		5	久下田FC	
	芳賀南小学校		5	芳賀南SC	
	山前小学校	5	エスペランサMOKA		
	亀山小学校	5	亀山サッカークラブ		
	下都賀	東部運動場A	10	南河内FC	
		東部運動場B	10	JFCウィング	
	11/28	大桶運動公園A		<b>ブロック右端の チーム</b>	
大桶運動公園B					
けやき台サッカー場A					
けやき台サッカー場B					
真岡鬼怒自然センターA					
真岡鬼怒自然センターB					
真岡鬼怒自然センターC					
真岡鬼怒自然センターD					
11/29	石井緑地グラウンド①	少年連盟			
	石井緑地グラウンド②	少年連盟			
12/13	県グリーンスタジアム	少年連盟			

## 大会会場・会場担当チーム【ジュニア】

月/日	会場名	駐車券	会場担当チーム
12/5	上都賀	丸山公園 A	5 FC エルツォ日光
		丸山公園 B	5 M's United FC
	塩南	大桶運動公園 A	* 上松山クラブ
		大桶運動公園 B	* FC Boa Sorte
	芳賀	けやき台サッカー場 A	* 祖母井クラブ
		けやき台サッカー場 B	* FC 中村
	賀	上の原緑地公園 A	5 JFC アミスタ市貝
		上の原緑地公園 B	5 いちかい
12/6	丸山公園 A (1位パート)	5	<b>ブロック右端の チーム</b>
	丸山公園 B (1位パート)	5	
	けやき台 A (2位パート)	*	
	けやき台 B (2位パート)	*	

【地区シード】
<b>塩南</b> 上松山クラブ
<b>芳賀</b> JFC アミスタ市貝
<b>北那須</b> プライド栃木 FC
<b>上都賀</b> FC エルツォ日光
<b>両毛</b> 御厨 FC A
<b>宇河</b> ともぞう SC Jr
<b>下都賀</b> FC VALON

## 5 開会式

### (1) 開会式当日のスケジュール

◎日時	平成27年11月22日(日)
◎会場	栃木県グリーンスタジアム
7:30	受付: 入場ゲート前 選手集合: グリーンスタジアム・サブグラウンド
8:00	選手宣誓リハーサル(本部前)
8:30	選手入場行進 前年度優勝 → 北那須 → 塩南 → 上都賀 → 芳賀 → 下都賀 → 両毛 → 宇河

※行進は、チームの半分ずつ場所をずらす。

グリーンスタジアム 駐車場

ピッチ

前後に整列

殺菌プレート

観客席

入場ゲート

受付

サブグラウンド 選手集合

入場行進経路

9 : 2 5	第 4 4 回 栃 木 県 少 年 サ ッ カ ー 選 手 権 大 会 開 会 式 ◎ 式 順 i 選手入場 ii 開会宣言 iii 優勝旗・優勝杯・準優勝杯返還 iv 主催者挨拶 v 来賓祝辞 vi 選手宣誓 (前年度優勝：栃木 SC Jr) vii 閉会宣言
1 0 : 0 0	選手退場 ※第1試合のチームから(グリーン駐車場のバス優先) 選手：ピッチ → 北側のゲートから 南側のゲートから 保護者：スタンド → 入場ゲートから

(2) 選手の整列

- ・ユニフォームを着用して集合。スパイク不可(運動靴)
- ・靴底をよく洗っておくこと。ピッチ入口の殺菌プレートをきちんと踏むこと。
- ・指導者は選手をサブグラウンドへ誘導する。
- ・プラカードは各チームが準備。
- ・集合場所では係員の指示に従う。

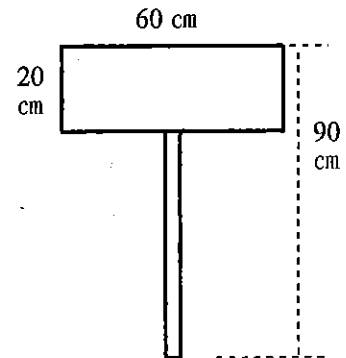

(3) 駐車場 ★係員の指示に従うこと★

※ホームページにて詳細案内

**乗用車** ①キヤノン宇都宮光機事業所駐車場  
 ②グリーンベルト  
 ※バスの乗降指定以外の場所

**バス** ①第1試合のチーム → グリーンスタジアム駐車場(駐車券)  
 ②第2試合以降のチーム → 清原球場西の駐車場

(4) 開会式終了後

- ・役員の手指示に従って退場
- ・ゴミはチームで持ち帰り、スタンドへのゴミ放置は厳禁

(5) 開会式の連絡について

- ・グリーンスタジアム並びにキヤノン光機事業所への問い合わせは一切受け付けません。連絡の必要な場合は、各地区理事までお願いします。
- ・開会式実施の可否は栃木放送(午前6時頃)にてお知らせします。開会式が中止の場合でも、チーム受付は時間通りお願いいたします。

## 6 準決勝・決勝・閉会式について

◎日 時 平成27年12月13日(日)  
 ◎会 場 栃木県グリーンスタジアム

(1) 準決勝・決勝について

- ・チーム関係の駐車場は、グリーンスタジアム駐車場またはサブグラウンド駐車場、グリーンベルト駐車場を利用する。
- ・各チームは、グリーンスタジアムのチーム控え室を利用する。
- ・アップ会場は、サブグラウンドとする。移動は、北側トイレの通路を利用する。その際は、運動靴を利用する。

(2) 閉会式について

- ・決勝戦が終了後、直ちに閉会式を行う。

## 7 その他

◎参加チームの関係のみなさんに会場の決まりや社会的常識の遵守をお願いいたします。

# 第44回栃木県少年サッカー選手権大会要項

- 1 目的 本大会はサッカー競技を通して身体を鍛え、フェアプレーの精神を養い、正しく強くそして想像力豊かな人間をつくることを目的とする。
- 2 主催 (公社) 栃木県サッカー協会 下野新聞社 栃木放送
- 3 主管 栃木県少年サッカー連盟
- 4 協賛 (社) 栃木県トラック協会 ゼビオ
- 5 後援 栃木県教育委員会 栃木県市町サッカー協会
- 6 期日 平成27年11月22日(日)、28日(土)、29日(日)  
12月13日(日) 予備日12月12日(土)
- 7 会場 別項参照
- 8 参加チーム数 地域リーグ戦に参加したチーム ~~194~~ <sup>195</sup>チーム
- 9 資格

(1) 団体 (チーム)	①大会実施年度に公益財団法人日本サッカー協会第4種に加盟登録した団体。 ②本大会地区予選に上記1団体から1チームのみの参加の場合は、正式に登録された監督・選手と大会登録のコーチ・帯同審判員で構成されたチームとする。 ③本大会地区予選に上記1団体から複数チームが参加する場合は、1チームは②の条件を満たすものとし、2チーム目からは正式に登録された選手と大会登録の監督・コーチ・帯同審判員で構成されたチームとする。
(2) 選手	①上記団体(チーム)に所属する選手であり、公益財団法人日本サッカー協会発行の選手証を有するもの。 ②追加登録選手は、本連盟の定める正規の手続きで追加登録を完了したもの。 ③移籍選手は、本連盟の定める正規の手続きで移籍の承認を受けたもの。
(3) 帯同審判員	①帯同審判員は5名以内。3・4級審判は平成26年12月以降に実施された本連盟主催の審判実技研修会を受講していること。その他、特例の者。
(4) ユニフォーム	①試合当日にユニフォーム(シャツ・パンツ・ストッキング)は正の他に、副として正と異なる色のユニフォームを有すること。

## 10 チーム構成と条件

- チーム編成は、代表者1名・監督1名・コーチ2名・選手20名以内とする。
- (1)大会に参加する選手はスポーツ安全保険に必ず加入していること。
- (2)大会における選手の傷害等の補償はスポーツ安全保険の範囲内のみで、主催者は一切負わないものとする。
- (3)大会に参加する選手は必ず保護者の承諾を得ていること。
- (4)D級以上のライセンスを取得している監督及びコーチのみ、ベンチ入りを認める。但し、代表者はこの限りではない。(D級ライセンス取得者は、本連盟主催の技術講習会又は、県協会主催のカンファレンスを受講していること。)
- (5)6年生の参加の機会を確保する目的で、下記の条件を満たす場合に限り、1団体から複数チームの参加を認める。
- ①6年生が10名以上加盟登録されていること。
  - ②1チームに5名以上の6年生を有すること。
  - ③6年生が5名以上先発すること。
  - ④監督、コーチ、帯同審判は、チーム別に登録すること。
  - ⑤その他本大会の参加資格を満たしていること。

## 11 競技規則

- 大会実施年度公益財団法人日本サッカー協会制定の競技規則による。但し、以下の項目については特に少年用として大会規定に定める。
- (1)競技人数 8人制
- (2)競技時間:40分(前・後半20分)とする。インターバル5分とする。  
但し、トーナメント戦において勝敗が決しない場合は10分の延長を行い、なお決しない場合はPK(3人)方式により次戦への進出チームを決定する。決勝戦においては、10分の再延長を行い、なお決しない場合は、PK方式(3人)により優勝を決定する。
- (3)競技場
- ・芝、クレ(土)のグラウンドを使用する。
  - ・長方形で68m×50mを原則とする。
  - ・ペナルティエリア 12m
  - ・ゴールエリア 4m
  - ・センターサークル 半径7m
  - ・ペナルティマーク 8m
- (4)ゴール 5m×2.15mの少年用
- (5)使用球 4号球(公認球)

- (6)キックオフからのゴールインは得点と認めず、相手のゴールキックで再開する。
- (7)フリーキック、コーナーキックのとき、相手選手は7m離れる。
- (8)選手交代は、試合前に登録した12名までの自由な交代を適用する。
- (9)反則により警告の累積が2回及び退場した選手は、次の1試合出場停止。なお、その場合、交代選手の中から補充は認めない。
- (10)退席処分になった監督・コーチは次の1試合ベンチ入りできない。

12 競技方法

- (1)トーナメント戦
- (2)シード制 会場担当チームをシードする。

13 表彰

優勝	表彰状、カップ、優勝旗、メダル
準優勝	表彰状、カップ、メダル
3位(2チーム)	表彰状、カップ
フェアプレー賞	表彰状、トロフィー
努力賞	表彰状、トロフィー
敢闘賞(2チーム)	表彰状、トロフィー
優秀選手賞(20名以内)	表彰状、メダル

14 開会式

- (1)期日 平成27年11月22日(日)
- (2)会場 栃木県グリーンスタジアム

15 閉会式

- (1)期日 平成27年12月13日(日)
- (2)会場 栃木県グリーンスタジアム

16 確認事項

- (1)地区予選第1日目の3週間前～本県大会決勝日の間に移籍した選手は、移籍先のチームから大会に出場することはできない。
- (2)同一選手が選手権の部とジュニアの部の両方には参加できない。
- (3)参加申込書作成の留意事項。
  - ・ 参加選手の氏名、登録番号を正しく記入。参加申込書送付後は選手変更を認めない。
  - ・ ユニフォームは参加申込書に記入したものを原則として、参加申込書送付以後は変更を認めない。背番号の変更も認めない。
  - ウ 監督・コーチ・審判や選手に未記入や誤記のあった場合は、該当者のベンチ入りや出場を認めない。
- (4)大会当日、各チームの登録選手は、(公財)日本サッカー協会の発行する選手証(写真を貼付したもの)または電子登録証の写し(写真が登録されたもの)を持参すること。選手証または電子登録証が確認できない場合は、試合に出場できない。各チームの監督は、監督証を必ず持参すること。ベンチ入りする監督及びコーチは、下記ライセンス証及び講習会受講済みのカードを持参すること。
  - 監督及びコーチがベンチ入りする際には、ライセンス証のチェックを行う。
    - ・ C級以上のライセンス取得者・・・「公認指導者ライセンス認定証」の提示
    - ・ D級ライセンス取得者・・・栃木県少年サッカー連盟発行の講習会受講済みのカードの提示
  - ※監督証及びライセンス証(含むカード)は、首から提げる形で携帯すること。
  - なお、大会当日にライセンス有資格者が不在となる場合は、事前に地区理事へ連絡を入れること。
- (5)以下に該当するチームは不戦敗(没収試合)とする。
  - ・ 色の異なる正副2着のユニフォームを用意できない場合
  - ・ 試合開始時、選手6名未満及び棄権の場合
  - ・ 試合開始時刻に30分以上遅れた場合
- (6)その他、「暴力・暴言根絶・プレイヤーズファーストを中心に考えて」を遵守すること。
- (7)大会当日第1試合開始40分前に、各会場で監督・審判打合せを行う。

大会事務局 栃木県少年サッカー連盟総務委員会  
 連絡先 守河・芳賀・上都賀地区理事  
 総務委員会 委員長 嶋村政樹

# 第44回 選手権の部試合日程

## 第1日 11月22日

【6チームの編成会場】

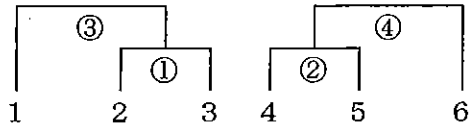

順	試合開始時刻	主	副	副	予
①	11:30	4	5	6	1
②	12:20	1	2	3	6
③	13:10	6	4	5	①負
④	14:00	2	3	1	②負

【6チームの編成会場】

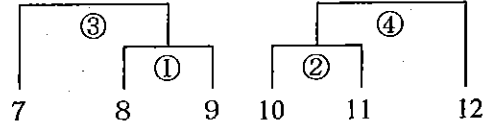

順	試合開始時刻	主	副	副	予
①	11:30	10	11	12	7
②	12:20	7	8	9	12
③	13:10	12	10	11	①負
④	14:00	8	9	7	②負

【7チームの編成会場：5試合の場合】

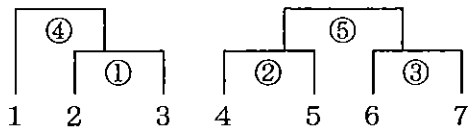

順	試合開始時刻	主	副	副	予
①	11:30	1	4	5	6
②	12:20	7	1	3	2
③	13:10	5	3	2	4
④	14:00	6	7	4	5
⑤	14:50	2	③負	3	1

【7チームの編成会場：5試合の場合】

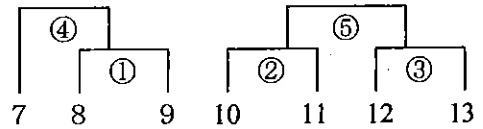

順	試合開始時刻	主	副	副	予
①	11:30	7	10	11	12
②	12:20	13	7	9	8
③	13:10	11	9	8	10
④	14:00	12	13	10	11
⑤	14:50	8	③負	9	7

## 第2日・第3日 11月28日・11月29日

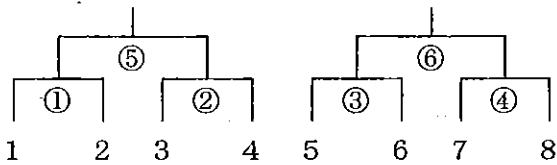

順	試合開始時刻	主	副	副	予
①	9:00	5	6	7	8
②	9:50	8	5	6	7
③	10:40	1	2	3	4
④	11:30	4	1	2	3
⑤	12:20	7	8	5	6
⑥	13:10	3	4	1	2

## 決勝日 12月13日

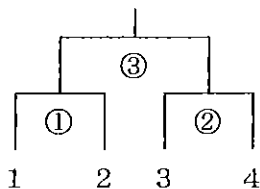

①	10:00	審判委員会
②	11:00	〃
③	13:30	〃

